



**TTi ROMANIA S.R.L. CIF: RO 21334550, BancPost: RO48BPOS28006468279RON01**  
**Piatra Neamț, Str. Olteniei, Nr. 26, Tel: 0744.517.984, Fax: 0333.401.141**  
**Capital Social 200 Lei, [www.ttiromania.ro](http://www.ttiromania.ro)**



## **MANUAL DE UTILIZARE IN LIMBA ROMANA PENTRU STATIA RADIO TXL-446**



Va multumim pentru achizitionarea acestei statii.

Toate produsele noastre sunt construite pentru a oferi o excelenta valoare prin combinarea unor trasaturi avansate, calitate si un design deosebit.

Pentru a va asigura ca suneti familiarizati cu operatiunile si trasaturile statiei dvs, si pentru a obtine cea mai buna performanta, va rugam sa cititi cu atentie acest manual inainte de utilizare.

## CUPRINS:

<b>1. BUTOANELE STATIEI</b> .....	<b>3</b>
<b>2. ECHIPAMENTE SI ACCESORII FURNIZATE</b> .....	<b>4</b>
<b>3. PORNIREA STATIEI</b> .....	<b>4</b>
<b>4. INSTALAREA BATERIILOR</b> .....	<b>4</b>
ALERTA BATERIE SCAZUTA .....	5
UTILIZAREA BATERIEI .....	5
CONSERVAREA PUTERII BATERIEI .....	5
MODUL STANDBY .....	5
UTILIZAREA TONULUI CTCSS .....	5
SCANARE .....	5
<b>5. BUTOANELE STATIEI</b> .....	<b>6</b>
<b>6. ECRANUL LCD</b> .....	<b>8</b>
<b>7. OPERATII DE BAZA ALE STATIEI</b> .....	<b>8</b>
<b>8. MODUL DE FUNCTII</b> .....	<b>9</b>
<b>9. EXPLICATII CARACTERISTICI STATIE</b> .....	<b>10</b>
NIVEL VOLUM .....	10
CANALE .....	10
CODURILE PRIVATE (CTCSS SI CODURILE TONURILOR DCS).....	10
SELECTAREA UNUI COD PRIVAT ANALOG .....	11
SELECTAREA UNUI COD PRIVAT DIGITAL .....	11
MODUL HANDS-FREE (VOX) .....	11
MODUL DUAL WATCH .....	11
AJUSTAREA NIVELULUI SQUELCH .....	11
ROGER BEEP .....	12
BIP TASTATURA.....	12
FUNCTIA COMPANDER .....	12
APEL ALERTA .....	12
MONITOR.....	12
ECRANUL SI TASTATURA LUMINOASA .....	12
SCANAREA CANALULUI .....	13
SCANAREA CODURILOR PRIVATE (CTCSS/DCS) SI DECODARE .....	13
BLOCAREA TASTATURII .....	13
NIVELUL BATERIEI .....	13
SCANAREA MEMORIEI .....	13
<b>10. PROBLEME INTALNITE</b> .....	<b>13</b>
<b>11. DECLARATIE CE</b> .....	<b>14</b>
<b>12. RECOMANDARI DE SIGURANTA</b> .....	<b>14</b>
<b>13. SPECIFICATII TEHNICE</b> .....	<b>14</b>

## Precautii

IMPORTANT – CITITI TOATE INSTRUCȚIUNILE cu atenție și complet înainte de a utiliza stația și pastrați acest manual pentru referințe viitoare.

NU conectați stația la o sursă de putere altă decât bateria furnizată. Altfel, aceasta poate deteriora produsul.

NU utilizați stația cu o antenă la o distanță mai mică de 5 cm față de corp.

NU utilizați stația în sau în apropierea unei instalații miniere sau alta zonă care utilizează exploziv comandat la distanță sau în zone marcate “Zone de explozie”.

NU transportați niciodată stația în buzunar împreună cu obiecte metalice sau inflamabile cum ar fi monezi sau brichete, etc.

NU utilizați sau încarcați stația într-o atmosferă cu potențial explozibil.

NU țineți stația în fața airbag-ului mașinii.

NU utilizați stația la bordul unui avion.

NU utilizați stația cu antenă defectă.

NU încercați să modificați stația în nici un fel.

INTOTDEAUNA încarcați stația la o temperatură normală a camerei.

INTOTDEAUNA închideți stația în zonele cu anunțuri cu interzicerea utilizării stațiilor emisie-recepție sau a telefoanelor mobile.

INTOTDEAUNA acoperiți mufa jack cu accesoriul de cauciuc, atunci când nu este utilizat.

Utilizați doar baterii reincarcabile TTI aprobate cu încărcătorul furnizat.

EVITATI expunerea stației la apă. Poate suporta apă pulverizată și puțină ploaie, dar nu este rezistentă la apă.

EVITATI depozitarea sau încărcarea stației în lumina directă a soarelui.

EVITATI depozitarea și utilizarea stației acolo unde temperaturile sunt sub 20 °C sau peste +60 °C.

### 1. Butoanele stației

1	Orificiu pentru agățat șnurul	8	Difuzor
2	Indicator TX/RX	9	Alimentare Pornita/Oprita & Butonul Volum
3	Antenă	10	Ecran LCD
4	Butonul PTT	11	Butonul Scanare & Scanarea Memoriei
5	Butonul Monitor	12	Butonul Up – sus
6	Butonul Mode & Blocarea tastelor	13	Microfon
7	Butonul Down – jos	14	Accesorii/Mufa carlig

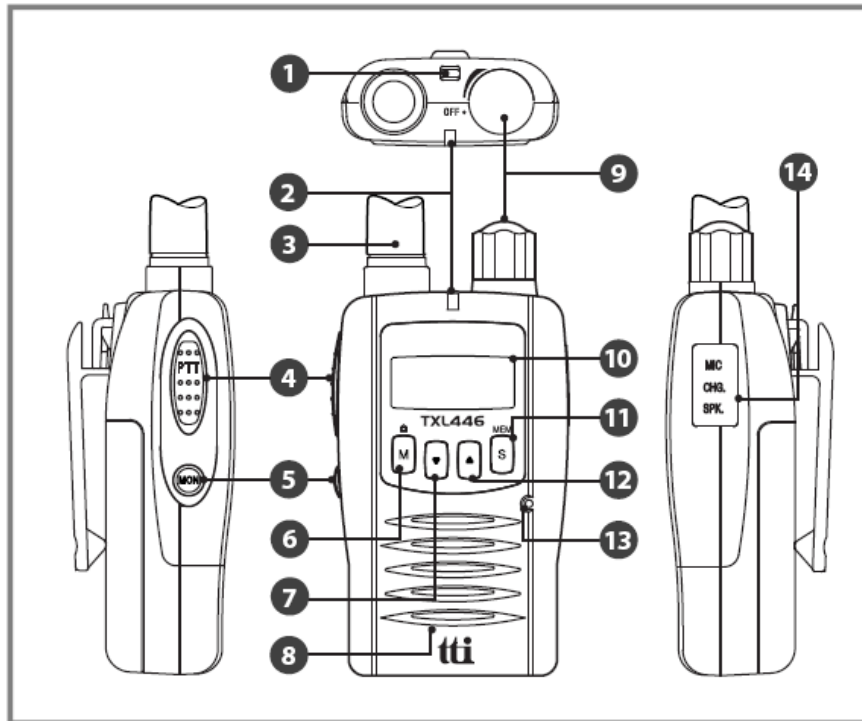

## 2. Echipamente si accesorii furnizate

- |                                      |          |
|--------------------------------------|----------|
| 1) Statie TXL-446 (cu antena fixata) | 1 bucata |
| 2) Baterie Ni-MH (1500 mAh)          | 1 bucata |
| 3) Incarcator                        | 1 bucata |
| 4) Adaptor alimentare                | 1 bucata |
| 5) Manual de utilizare               | 1 bucata |

## 3. Pornirea statiei

Statia TXL-446 este alimentata de trei baterii AA (NiMH). Daca sunt lasate neutilizate, bateriile se vor descarca in cateva luni. Daca nu ati utilizat statia TXL-446 pentru un timp, va fi nevoie sa reincarcati bateriile pentru utilizare.

## Instalarea bateriilor

Instalarea acestora este mai convenienta atunci cand suportul pentru agatat este indepartat. Pentru a face aceasta, eliberati clipsul de prindere si trageți in jos suportul pentru prindere la curea si indepartati-l de corpul statiei.

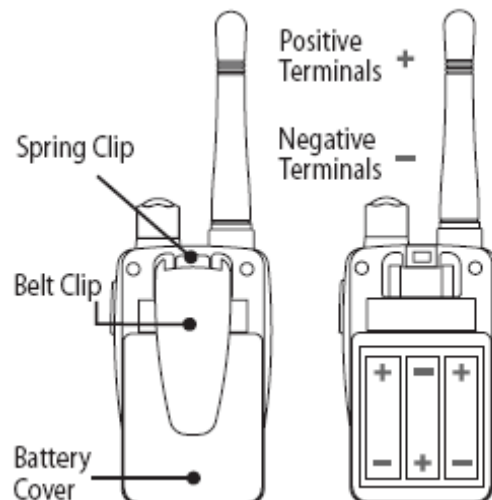

1. Apasati in partea de centru sus a capacului bateriei si trageți in jos.
2. Instalati trei baterii reincarcabile asa cum este indicat in locul amenajat pentru baterii, potriviti inapoi capacul pana cand se aude un clic si se fixeaza la loc.

### **Alerta baterie scazuta**

Atunci cand iconita bateriei clipeste pe ecran, nivelul bateriei est escazut si bateriile ar trebui incarcate si inlocuite. Daca bateriile nu sunt incarcate, un sunet va fi auzit pentru a avertiza utilizatorul ca bateriile sunt aproape descarcate.

### **Utilizarea bateriei**

Timpul necesar pentru descarcarea bateriilor depinde de modul in care folositi statia TXL-446. Bateriile de 1500 mAh furnizate si destul de puternice pentru o zi intrega de utilizare conform conditiilor de mediu.

### **Conservarea puterii bateriei**

Statia TXL-446 are incorporata o trasatura pentru salvarea puterii pentru a va ajuta sa obtineti timpul maxim intre incarcari. Daca trebuie sa utilizati statia intr-o situatie in care este recomandata o durata de viata a bateriei la maxim, urmatoarele indicii pot reduce foarte mult cantitatea de putere absorbita de la baterii.

### **Modul Standby**

Statia TXL-446 va intra automat in modul standby atunci cand este inactiva. Pe cand modul Standby va verifica inca semnalele primite dar va absoarbe considerabil mai putina putere din baterii. De indata ce un semnal este auzit sau butoanele sunt apasate statia va fi din nou activa. Acest mod Standby este automat si de la sine poate extinde durata de viata a bateriei pentru mai multe ore.

### **Utilizarea tonului CTCSS**

Daca asteptati sa primiti semnale pe un canal ocupat, puteti programa canalul pentru utilizarea CTCSS si ca cealalta persoana sa va apeleze folosind acelasi ton CTCSS. Statia va ramane apoi in Standby si va ignora toate celelalte semnale pana cand tonul dvs CTCSS selectat este primit.

### **Scanare**

Statia TXL-446 absoarbe mai multa putere de la baterii atunci cand scaneaza decat atunci cand este monitorizat un singur canal. Aceasta este din cauza scanarii mai multor canale.

#### 4. Incarcarea bateriei

Pentru incarcarea statiei, urmati aceste instructiuni:

1. Conectati transformatorul in priza si apoi conectati-l la incarcator.
2. Deconectati orice alte accesorii radio si asigurati-va ca statia este oprita.
3. Introduceti statia in incarcator pana se aude un "clic". Daca LED-ul pentru incarcare va lumina rosu si verde sau daca nu se aprinde, reintroduceti statia in incarcator.
4. Timpul de incarcare a bateriei este de 4 pana la 5 ore. Atunci cand bateria este deplin incarcata, LED-ul pentru incarcare va fi verde.

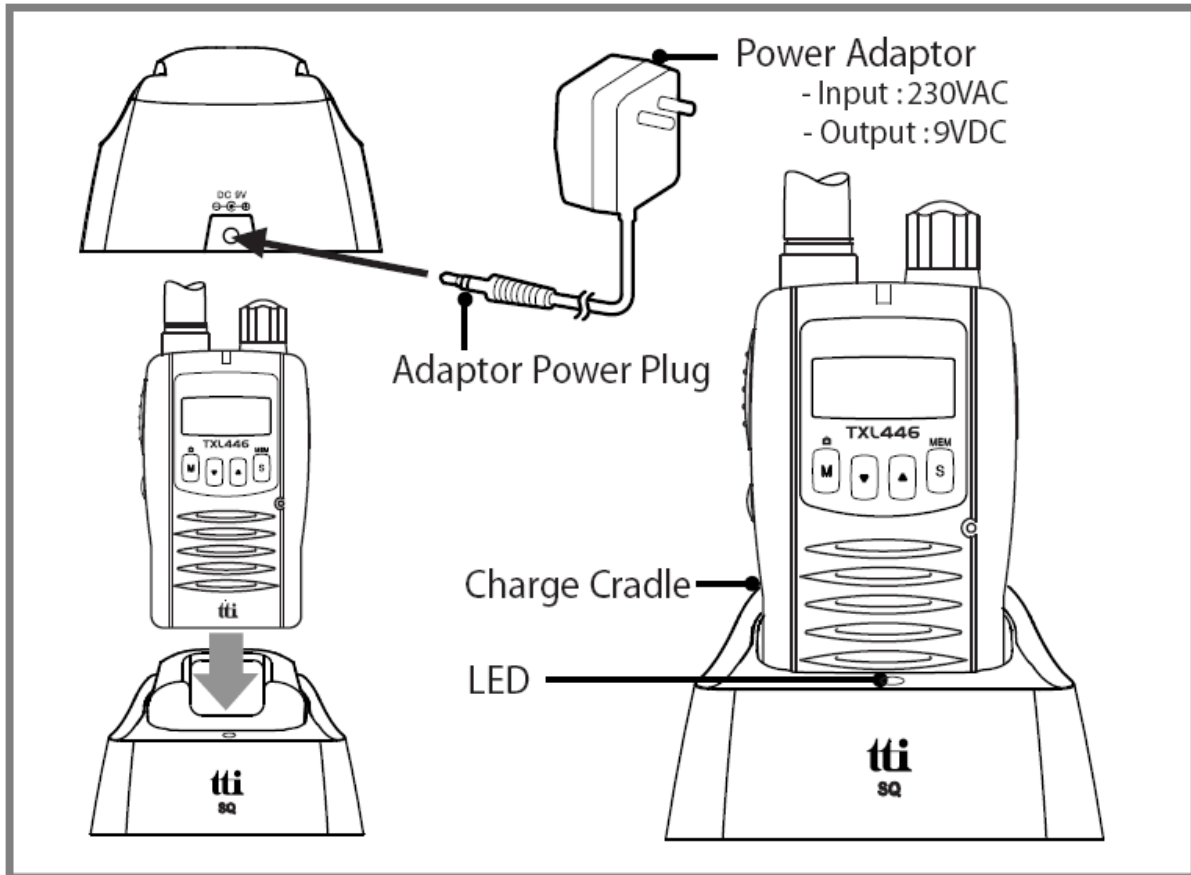

#### 5. Butoanele statiei

- 1) Deschidere/Inchidere/Buton pentru volum



Rotiti butonul in sensul acelor de ceas pentru pornire si pentru marirea volumului iar in sensul invers acelor de ceas pentru reducerea volumului si inchiderea statiei. Statia va emite un ton de confirmare atunci cand este deschisa.

- 2) Butonul PTT



Tineti apasat acest buton pentru a vorbi (transmite) si eliberati butonul pentru a auzi (primi) mesaje. Puteti comunica doar cu alte statii PMR446 atunci cand setarile canalului si ale codului privat sunt identice cu ale dvs.

### 3) Butonul DOWN



Apasand acest buton veti creste numarul canalului. In unele moduri acest buton este utilizat pentru a ajusta setarea functiei.

### 4) Butonul UP



Apasand acest buton veti descreste numarul canalului. In unele moduri acest buton este utilizat pentru a ajusta setarea functiei.

### 5) Meniu (Modul de Functii) si butonul pentru blocarea tastaturii



Apasati usor acest buton pentru activarea modului de functii. Apasati din nou butonul (repetat) pentru a trece prin meniul de functii. Tineti apasat acest buton pentru a activa sau dezactiva functia pentru blocarea tastaturii.

### 6) Butonul Monitor



Tineti apasat acest buton pentru activarea sau dezactivarea functiei MONITOR.

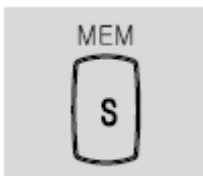

### 7) Butonul Scanare/Scanare Memorie

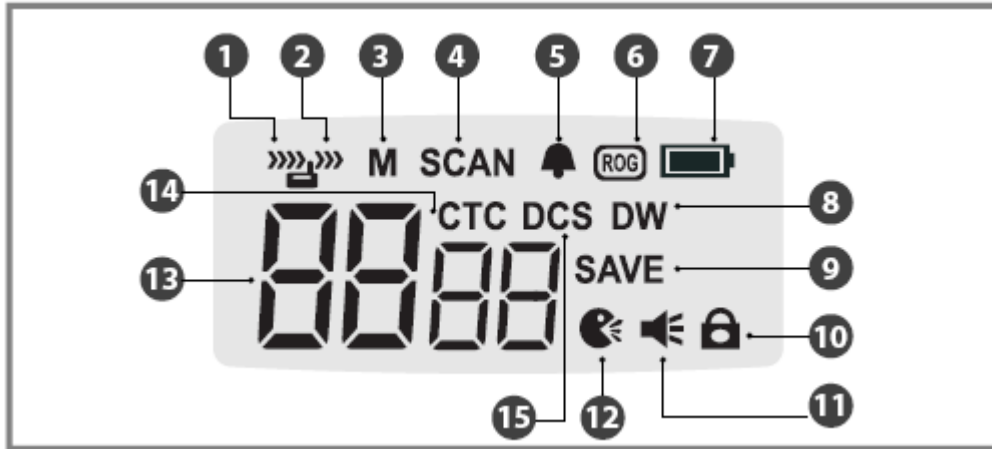

Apasati usor acest buton pentru activarea sau dezactivarea modului de scanare. Tineti apasat acest buton pentru memorarea canalului afisat in memories au stergeti cabalul afisat din lista de memorie.

## 6. Ecranul LCD

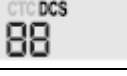

1	Iconita destinatar ocupat 	9	Iconita pentru salvarea putetii
2	Iconita Transmite 	10	Iconita pentru Blocarea Tastaturii
3	Iconita Scanare Memorie	11	Iconita Monitor
4	Iconita Scanare	12	Iconita VOX
5	Iconita Ton Tastatura	13	Afisarea canalului
6	Iconita Roger Beep	14	Iconita CTCSS/Afisare 
7	Iconita pentru Baterie	15	Iconita DCS/Afisare 
8	Iconita Dual Watch		

## 7. Operatii de baza ale statiei

Serviciul PMR446 pe care-l prezinta si aceasta statie, imparte canalele pe baza principiului "a urmari schimbul". Aceasta inseamna ca alti utilizatori si grupuri pot utiliza orice combinatie de canal si cod de comunicare.

Pentru a comunica cu alte statii PMR446, toate unitatile trebuie sa fie schimbate pe acelasi canal (8 alegeri) si acelasi cod privat (38 CTCSS si 104 DCS alegeri). Daca combinatia aleasa de dvs este deja in folosinta va rugam sa faceti alta selectie.

1. Porniti statia.
2. Verificati si daca este necesar schimbati setarile canalului si codul privat (vedeti Modul de Functii).
3. Pentru a vorbi, tineti statia in pozitie verticala, la o distanta de aproximativ 10 cm fata de gura dvs si apasati butonul PTT. Vorbiti incet si clar inspre statie. Eliberati butonul PTT atunci cand ati terminat de vorbit.

Veti auzi mesaje de la celelalte statii care sunt in raza de actiune si au setate acelasi canal si cod privat. Iconita corespunzatoare va apare pe ecranul statiei atunci cand primiti sau transmiteti un mesaj.









## **8. Modul de Functii**

Modul de utilizare va permite sa configurati si sa editati functiile de baza (vedeti explicatiile trasaturilor statiei).

Pentru a accesa modul de consumator, apasati usor butonul MODE.

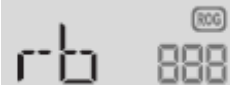
De fiecare data cand apasati butonul MODE, statia paseste secvential peste diferite functii. Ecranul statiei indica functia curenta setarea prezenta si a iconita asociata cu setarea curenta.

Folositi butonul UP sau DOWN pentru a schimba setarea. Apasati butonul PTT sau MODE sau asteptati 5 secunde pentru a inregistra alegerea dvs. Daca nu apasati nici un buton timp de 5 secunde statia se va intoarce automat in modul standby.

Afisare	Functii	Setari
	Schimbati Codul Tonului Privat (CTCSS)	1 to 38 . off
	Schimbati Codul Tonului Privat Digital (DCS)	1 to 9E . off
	Selectati Modul Hands-Free (VOX)	1 to 3 . off
	Selectati Modul Dual Watch	1 to 25 . off
	Schimbati nivelul Squelch	1 to 3
	Activati Roger Beep	on . off
	Activati Bip tastatura	on . off
	Activati Circuitul Compander	on . off
	Schimbati tonul pentru Alerta Apelului	1 to 5 . off

## 9. Explicatii caracteristici statie

### Nivel volum

Pentru ajustarea nivelului volumului, folositi butonul POWER On/Off/VOLUME. Pentru a mari volumul rotiti acest buton in sensul acelor de ceas, pentru micșorarea volumului rotiti butonul in sensul invers acelor de ceas.

### Canale

Aceasta statie functioneaza pe oricare din cele 8 canale PMR446 cu licenta gratuita. Pentru a cominica cu alte statii PMR446, toate unitatile trebuie schimbate pe acelasi canal si pe acelasi cod privat. Pentru schimbarea canalului statiei, apasati butonul UP sau DOWN atunci cand statia este in modul stand-by.

### Codurile Private (CTCSS si Codurile Tonurilor DCS)

Aceasta statie este potrivita cu 38 Coduri Private Analogice (cunoscute sub numele de CTCSS, sub-coduri sau sub-canale) si 104 Coduri Private Digitale (cunoscute sub numele de coduri DCS).

Doar un singur tip de cod Privat poate fi utilizat pe fiecare canal. Selectand un cod Privat Digital va suprascrie orice setari ale codului Privat Analog. Daca cealalta unitate (unitati) nu au coduri private asigurate-va de codul privat (analog sau digital) al unitatii dvs este setat la "Off".

Va rugam sa retineti ca aceste coduri private nu impiedica alte statii sa asculte conversatia dvs. Ele pur si simplu va permit sa ignorati mesajele care utilizeaza un cod privat diferit.

### **Selectarea unui Cod Privat Analog**

Pentru schimbarea Codului Privat Analog, apasati butonul MODE pana cand iconita CTCSS si numarul codului privat clipesc. Folositi butonul UP sau DOWN pentru a selecta codul dorit. Apasati butonul PTT sau MODE sau asteptati 5 secunde pentru a inregistra alegerea dvs. Iconita CTCSS va apare atunci cand este selectat un Cod Privat Analog.

### **Selectarea unui Cod Privat Digital**

Pentru schimbarea Codului Privat Digital, apasati butonul MODE pana cand iconita DCS si numarul codului privat clipesc. Folositi butonul UP sau DOWN pentru a selecta codul dorit. Apasati butonul PTT sau MODE sau asteptati 5 secunde pentru a inregistra alegerea dvs. Iconita DCS va apare atunci cand este selectat un Cod Privat Digital.

### **Modul Hands-Free (VOX)**

Atunci cand este selectat modul Hands-Free (VOX) statia va transmite automat atunci cand microfonul detecteaza vocea dvs (sau alte zgomote). Poate fi utilizat cu un microfon intern sau cu un accesoriu audio potrivit (disponibil separat). Pentru a evita utilizarea accidentala si pentru reducerea efectului de zgomot de fundal, exista 3 setari de sensibilitate a microfonului.

Pentru selectarea nivelului de sensibilitate VOX, apasati butonul MODE pana cand iconita VOX si setarea curenta vor clipi. Utilizati butonul UP sau DOWN pentru a schimba nivelul de sensibilitate (3 este cel mai sensibil). Apasati butonul PTT sau MODE sau asteptati 5 secunde pentru a inregistra alegerea dvs.

### **Modul Dual Watch**

Acest mod va permite sa monitorizati doua canale; un canal primar si canalul dual watch. Atunci cand un semnal este primit pe orice canal, unitatea va fi pe pauza pentru 5 secunde inainte de reluarea dual watch.

Pentru activarea modului dual watch, mai intai selectati un canal radio (vedeti Canalele) ca fiind canal prioritar. Pentru a selecta canalul dual watch apasati butonul MODE pana cand iconita Dual Watch si setarea curenta vor clipi. Folositi butonul PTT sau MODE sau asteptati 5 secunde pentru a inregistra alegerea dvs si activati dual watch.

Ecranul statiei va alterna intre canalele primare si dual watch si va apare iconita dual watch.

Pentru dezactivarea dual watch apasati butonul SCAN.

Daca apasati butonul PTT in timp ce se primește un semnal in Modul Dual Watch, statia va transmite pe canalul curent afisat. Daca apasati butonul PTT atunci cand nici un semnal nu este prezent, statia va transmite pe canalul primar.

### **Ajustarea nivelului Squelch**

Aceasta functie va permite sa ajustati nivelul squelch al statiei.

Pentru schimbarea nivelului squelch. Apasati butonul MODE pana cand iconita squelch si setarea curenta vor clipi. Folositi butonul Up sau Down pentru a schimba nivelul de sensibilitate (1

este cel mai sensibil). Apasati butonul PTT sau MODE sau asteptati 5 secunde pentru a inregistra alegerea dvs.

Exista 3 nivele squelch. Nivelul 1 este cel mai sensibil (deschis) si nivelul 3 este cel mai putin sensibil (inchis). Nivelul presetat din fabrica este 3.

### **Roger Beep**

Roger Beep este un ton scurt care este adaugat automat la sfarsitul transmisiunii dvs pentru a anunta pe ceilalti ca ati terminat de vorbit. Puteti activa sau dezactiva Roger Beep in functie de necesitati.

Pentru a schimba setarea Roger Beep, apasati butonul MODE pana cand iconita Roger Beep si setarea curenta vor clipi. Folositi butonul UP sau DOWN pentru a schimba setarea. Apasati butonul PTT sau FUNCTION sau asteptati 5 secunde pentru a inregistra alegerea dvs. Iconita Roger Beep va apare atunci cand Roger Beep este activ.

### **Bip Tastatura**

Daca tonul tastaturii este activat, statia va emite un ton de confirmare oricand folositi tastatura. Puteti activa sau dezactiva tonul tastaturii dupa necesitati.

Pentru a schimba setarea tonului pentru tastatura, apasati butonul MODE pana cand iconita Key Beep va apare. Folositi butonul UP sau DOWN pentru a schimba setarea. Apasati butonul PTT sau FUNCTION sau asteptati 5 secunde pentru a inregistra alegerea dvs. Iconita Key Beep va apare atunci cand Key Beep este activ.

### **Funcția Comander**

Daca compander este activat, statia dvs va elimina zgomotul de fundal si va genera un sunet mai clar prin taierea frecventelor inalte si scazute. Utilizatorii care prefera un sunet nerafinat sunt sfatuiti sa utilizeze statia cu acest compander neactivat.

### **Apel alerta**

Pentru a alerta alti utilizatori la mesajul dvs si sa le castigati atentia puteti trimite o melodie pentru apelul alerta prin apasarea de doua ori a butonului PTT intr-o succesiune rapida. Exista cinci apeluri diferite de tonuri ale apelurilor alerta si oprit. Pentru schimbarea melodiei pentru apelul alerta, apasati butonul FUNCTION pana cand 'CA' va apare. Folositi butonul UP sau DOWN pentru a schimba setarea. Apasati butonul PTT sau FUNCTION sau asteptati 5 secunde pentru a inregistra alegerea dvs.

### **Monitor**

Funcția Monitor este utilizata pentru a verifica activitatea pe canalul curent, fara sa tineti cont de setarile codului privat. Aceasta este la fel ca setarea nivelului squelch la 'Off'.

Pentru activarea sau dezactivarea functiei Monitor apasati butonul Monitor pentru aproximativ 2 secunde. Iconita Monitor va apare atunci cand functia Monitor este activa. Este normal sa auziti un zgomot static de fundal.

### **Ecranul si Tastatura luminoasa**

Ecranul si tastatura luminoasa vr ilumina pentru 5 secunde atunci cand orice buton este apasat (cu exceptia butonului PTT).

## Scanarea canalului

Aceasta poate fi folosita pentru a gasi sau detecta utilizatorii care sunt pe alte canale ale statiei.

Pentru activarea/dezactivarea scanarii canalului, apasati usor butonul SCAN. Iconita SCAN va apare atunci cand scanarea canalului este activa. Scanarea se va opri doar atunci cand dezactivati functia de scanare.

Statia va scana peste cele 8 canale. Daca statia detecteaza un semnal valid atunci scanarea va fi pe pauza pe acel canal pentru aproximativ 5 secunde inainte de reluarea scanarii.

Daca apasati butonul PTT atunci cand statia detecteaza un semnal, statia va transmite pe acelasi canal. Scanarea se va relua dupa aproximativ 15 secunde. Apasati butonul UP sau DOWN pentru a relua imediat scanarea.

Daca apasati butonul PTT in timpul scanarii, statia se va intoarce la canalul original. Scanarea se va relua dupa aproximativ 15 secunde.

## Scanarea Codurilor Private (CTCSS/DCS) si Decodare

Scanarea Codurilor Private este folosita pentru a determina care din Codurile Private este utilizat pe canalul curent.

Pentru activarea scanarii codului privat apasati butonul MODE pana cand numarul codului privat va clipi, apoi apasati usor butonul SCAN. Iconita Scan va clipi atunci cand scanarea este activata.

Statia va scana peste cele 38 coduri CTCSS si 104 DCS. Daca statia detecteaza un semnal valid, scanarea va fi pe pauza pentru 5 secunde.

Daca apasati butonul PTT atunci cand statia detecteaza un semnal, statia va transmite pe acelasi cod privat si codul privat va fi selectat automat.

Daca apasati butonul PTT in timpul scanarii, statia se va intoarce la codul privat original. Scanarea va fi reluata atunci cand butonul PTT este eliberat.

Pentru oprirea scanarii, apasati din nou butonul PTT. Pentru a creste durata de viata a bateriei folositi modurile de scanare moderat.

## Blocarea tastaturii

Pentru a trece pe modul de blocare a tastaturii, tineti apasat butonul KEYPAD LOCK. Iconita pentru blocarea tastaturii va apare atunci cand blocarea este activata. Toate butoanele si tastele sunt blocate si dezactivate cu exceptia butonului PTT, pornire/inchidere si Volum.

## Nivelul bateriei

Iconita bateriei indica cum este nivelul curent al bateriei si cand aceasta necesita reincarcare. Daca este necesar, vedeti instructiunile pentru reincarcarea bateriei.

## Scanarea Memoriei

Pentru memorarea sau stergerea canalului afisat in lista pentru scanarea memoriei, tineti apasat acest buton. Pentru confortul utilizatorului, toate canalele sunt memorate din fabrica la expediere.

## 10. Probleme intalnite

Daca intampinati probleme cu statia TXL-446, prima data verificati cat de scazut este nivelul de putere al bateriei, acestea pot cauza probleme cum ar fi transmisie deficitara, receptie slaba si calitatea sunetului redusa.

Apoi verificati manual si ecranul statiei pentru a va asigura ca functia (cum ar fi VOX sau Lock) nu a fost activata accidental.

1. Inchideti statia.
2. Apasati odata butonele Monitor si PTT, si porniti statia.

Aceasta va reseta statia la setarile din fabrica si ar trebui sa rezolve cele mai multe din probleme. In cazul unor dificultati suplimentare va rugam sa consultati un dealer sau site-ul nostru.

## 11. Declaratie CE

CE0700

Versiunea CE a statiei TXL-446 care afiseaza simbolul CE pe eticheta produsului, este in conformitate cu recomandarile esentiale ale Directivei Europene de Radio si Telecomunicatii 1999/5/CE.



Acest avertisment indica functionalitatea acestui echipament in frecventele benzii non-armonice si/sau poate face obiectul unor conditii de acordare a licentelor in tara de utilizare,

Asigurati-va ca aveti versiunea corecta a acestei statii sau programarea corecta a acestei statii, pentru a se conforma cu cerintele de acordare a licentelor nationale.

Aceasta statie poate fi utilizata fara licenta si fara taxe in: Austria, Belgia, Cipru, Cehia, Danemarca, Estonia, Finlanda, Franta, Germania, Grecia, Ungaria, Islanda, Irlanda, Italia, Letonia, Lituania, Luxemburg, Malta, Olanda, Norvegia, Polonia, Portugalia, Slovacia, Slovenia, Spania, Suedia, Elvetia si U.K.

## 12. Recomandari de siguranta

Pentru incarcarea bateriilor reincarcabile, doar un adaptor AC aprobat de CE ce respecta urmatoarele specificatii trebuie utilizat:

INTRARE: 230 VAC 50 Hz

IESIRE: 9 VDC 500 mA

## 13. Specificatii tehnice

1) Frecvente utilizate (frecvente aratate in MHz):

Canal	Frecventa	Canal	Frecventa
1	446.00625	5	446.05625
2	446.01875	6	446.06875
3	446.03125	7	446.08125
4	446.04375	8	446.09375

2) Distanta dintre canale: 12.5 kHz

3) Sursa de alimentare: 3 x baterii AA Ni-MH

4) Tabel (in Hz) Coduri private (Coduri Tonuri CTCSS):

Canale	Frecventa	Canale	Frecventa	Canale	Frecventa	Canale	Frecventa
1	67.0	11	97.4	21	136.5	31	192.8
2	71.9	12	100.0	22	141.3	32	203.5
3	74.4	13	103.5	23	146.2	33	210.7
4	77.0	14	107.2	24	151.4	34	218.1
5	79.7	15	110.9	25	156.7	35	225.7
6	82.5	16	114.8	26	162.2	36	241.8
7	85.4	17	118.8	27	167.9	37	241.8
8	88.5	18	123.0	28	173.8	38	250.3
9	91.5	19	127.3	29	179.9		
10	94.8	20	131.8	30	186.2		

## 5) Tabel Coduri Private Digitale (Coduri Tonuri DCS):

Numar	Cod	Numar	Cod	Numar	Cod	Numar	Cod	Numar	Cod
1	023	22	131	43	251	64	371	85	532
2	025	23	132	44	252	65	411	86	546
3	026	24	134	45	255	66	412	87	565
4	031	25	143	46	261	67	413	88	606
5	032	26	145	47	263	68	423	89	612
6	036	27	152	48	265	69	431	90	624
7	043	28	155	49	266	70	432	91	627
8	047	29	156	50	271	71	445	92	631
9	051	30	162	51	274	72	446	93	632
10	053	31	165	52	306	73	452	94	654
11	054	32	172	53	311	74	454	95	662
12	065	33	174	54	315	75	455	96	664
13	071	34	205	55	325	76	462	97	703
14	072	35	212	56	331	77	464	98	712
15	073	36	223	57	332	78	465	99	723
16	074	37	225	58	343	79	466	100	731
17	114	38	226	59	346	80	503	101	732
18	115	39	243	60	351	81	506	102	734
19	116	40	244	61	356	82	516	103	754
20	122	41	245	62	364	83	523	104	754
21	125	42	246	63	365	84	526		



ONLINESHOP SRL CIF: 16306031 Unicredit: RO19BACX000000398944000

Piatra Neamț, Str. Orhei nr.4, Tel: 0333.40.11.42, Fax: 0333.40.11.41

Capital social 2.100.000 lei, [www.magazin-online.ro](http://www.magazin-online.ro) [www.statie-radio.ro](http://www.statie-radio.ro)

CERTIFICATE NO. 32308



## DECLARATIE DE CONFORMITATE

Noi, SC ONLINESHOP SRL declaram pe propria raspundere ca echipamentul la care se refera aceasta declaratie, respecta cerintele de protectie ale Directivei 1999/5/EC cu privire la echipamentele Radio si Dispozitivele pentru Telecomunicatii si mostrele testate indeplinesc cerintele specificate mai sus, in baza testelor efectuate si a evaluarii lor, asa cum arata Raportul de teste, inclus in fisierul de constructie tehnica.

**Importator: Onlineshop SRL**  
**Detinator: TTi Tech Co., Ltd.**  
**Adresa: Orhei nr.4, Bl.T1, Piatra Neamt**

**Tipul echipamentului: STATIE PMR**  
**Modelul: TXL-446**

Este in conformitate cu urmatoarele standarde si documente normative:

Produsul prezentat aici, corespunde cu urmatoarele standarde, specificatii sau documente:

EN 300 296-1 V1.1.1 (03-2001)  
EN 300 296-2 V1.1.1 (03-2001)  
EN 301 489-1 V1.4.1 (08-2002)  
EN 301 489-5 V1.3.1 (08-2002)  
EN 60950-1 2001  
EN 50392 2004

# CE0700

**Administrator**  
**Ionascu-Strungariu Silviu**

**Data: 01.12.2008**



## Certificat de garantie

Condițiile de garanție se asigură în conformitate cu prevederile OG 21/92, legea 449/2003, cu modificările ulterioare. Garanțiile acordate sunt defalcate pe categorii de produse, toate produsele cumparate sunt livrate însoțite de certificat de garanție; produsul respectă cerințele esențiale de securitate și cerințele de protecție specificate în declarația de conformitate. Garanția se acordă la punctul de lucru al firmei SC ONLINESHOP SRL, Str. G-ral Dascalescu nr.15, Bl.T1, Sc.C, parter. **La solicitarea acordării garanției pentru un produs comercializat de noi va fi necesar să îl prezentați cu TOATE accesoriile cu care s-a livrat produsul precum și cu ambalajul original.** Se va refuza recepția în vederea asigurării garanției pentru acele produse care nu vor avea etichetele sau sigiliile de garanție intacte. Garanțiile se expediază doar cu firma **FanCourier**.

Reparațiile efectuate de către persoane neautorizate duc la pierderea garanției. Producătorul și vânzătorul sunt exonerati de obligațiile lor privind garanția, dacă defectarea s-a produs din cauza nerespectării de către consumator a instrucțiunilor de instalare, punere în funcțiune, utilizare, întreținere, manipulare, transport și depozitare, cuprinse în documentația care însoțește produsul sau în condiții ce contravin standardelor tehnice din România. De asemenea garanția se pierde în cazurile: deteriorările termice, mecanice și plastice ale produselor datorate incendiilor, accidentelor, intemperiilor sau neglijenței în utilizare; folosirea de baterii, surse de alimentare sau alte accesorii decât cele aprobate de producător; în cazul în care produsul prezintă urme de contact cu lichid; neconcordanța dintre numărul de serie înscris pe certificat și cel înscris pe produs; schimbarea stării originale a aparatului. Durata medie de utilizare este de 2 ani sau mai mult în funcție de specificațiile producătorului. Consumatorul are dreptul de a solicita remedierea deficiențelor și după expirarea termenului de garanție, ca urmare a unor vicii ascunse apărute în cadrul duratei medii de utilizare.

Nu răspundem de eventualele probleme de compatibilitate cu accesoriile achiziționate de la alte firme. De asemenea nu ne asumăm nici o răspundere pentru subansamblele care sunt folosite pe sisteme ce nu corespund ca performanțe cu specificațiile producătorului respectiv. Firma noastră nu își asumă nici o răspundere privind pierderile de date, fotografii, filmări, soft ce ar putea surveni ca urmare a unor defecțiuni ci doar obligația de a remedia aceste defecțiuni, de aceea insistăm asupra necesității de a face back-up pentru orice date importante în momentul solicitării garanției pentru un produs presupus defect.

Departamentul tehnic va efectua operațiunile de service în termen de cel mult 15 zile de la primirea produselor. Produsele de folosință îndelungată defecte în termenul de garanție, atunci când nu pot fi reparate sau când durata de nefuncționare din cauza deficiențelor apărute în termenul de garanție depășește 15% din termenul de garanție, la cererea consumatorului, vor fi înlocuite de vânzător, sau acesta va restitui consumatorului contravaloarea actualizată a produsului respectiv. Restituirea contravalorii actualizate a produsului se va face la cererea consumatorului și în cazul unor defecțiuni repetate (cel puțin 3 defecte în prima jumătate a perioadei de garanție) și în cazul defectării produsului care a fost deja înlocuit. Restituirea contravalorii sau înlocuirea produsului achiziționat ori a serviciului prestat se face imediat după constatarea imposibilității folosirii acestuia, dacă această situație nu este imputabilă consumatorului. Restituirea contravalorii produsului sau serviciului se face la valoarea actualizată a acestuia, calculată în funcție de evoluția pe piață a monedei naționale. Valoarea actualizată astfel calculată nu va putea fi mai mică decât contravaloarea produsului sau serviciului pe care agentul economic obligat la restituire o percepe pentru produse sau servicii de același fel, în momentul restituirii. Agentul economic are aceleași obligații pentru produsul sau serviciul înlocuit ca și pentru produsul sau serviciul vândut inițial.

Modalitățile de efectuare a livrării sunt fie prin ridicarea acesteia de la magazinul firmei noastre de către beneficiar printr-un delegat împuternicit în acest scop, fie prin expediție a coletului cu un curier rapid (FanCourier, Prioripost, [www.mo.ro](http://www.mo.ro)) către acesta. În cazul din urmă, costul expediției cade în sarcina beneficiarului și va fi inclus în valoarea facturii sau va fi achitat ca factură de expediție și transport separată. Firma noastră va fi exonerată de orice răspundere legată de întârzieri intervenite pe timpul transportului. Indiferent de modalitatea livrării vă rugăm să vă asigurați că ați primit actele corespunzătoare fără de care asigurarea garanției nu se poate realiza. Orice neconcordanță sau omisiune sesizată de beneficiar în privința actelor întocmite de departamentul nostru de vânzări față de condițiile anterior discutate cu reprezentanții firmei noastre și/sau față de produsele recepționate vor trebui comunicate pe orice cale în maximum două zile calendaristice de la data primirii acestora, orice sesizare ulterioară fiind nulă de drept.

### Declarație de conformitate

Societatea Comerciala ONLINESHOP SRL, cu sediul în Piatra Neamț, Orhei nr.4, CUI: 16306031, asigură, garantează și declară pe proprie răspundere, conform prevederilor art. 5 din Hotărârea Guvernului nr. 1022/2002 privind regimul produselor și serviciilor care pot pune în pericol viața, sănătatea, securitatea muncii și protecția mediului, ca produsul nu pune în pericol viața, sănătatea, securitatea muncii și nu produce un impact negativ asupra mediului, precum și faptul ca toate produsele importate și comercializate de noi sunt conforme cu prevederile HG nr 88/2003, privind echipamentele radio și echipamentele terminale de telecomunicații și recunoașterea mutuală a conformității acestora, republicată.



Acest articol nu se aruncă la gunoi ci trebuie predat unui centru autorizat pentru preluare DEEE (deșuri de echipamente electrice și electronice) sau contactați-ne în vederea preluării lui.

### Reparații executate în garanție (se completează de către SC ONLINESHOP SRL)

Nr. Crt.	Data Intrării	Defect Reclamat	Defect Constatat	Operațiuni Efectuate	Tipul reparației	Data leșirii	Prelungire Garanție	Semnătura

Cumpărător: ..... Nr. Reg Com. : ..... Cod Fiscal: .....

Sediul: ..... Nume si Prenume: .....

Denumire produs: .....

Seria: ..... Termen de garanție: 2 ani conform legii 449/2003 Data: ..... Semnătura



Potrivit legii nr. 448/2005 privind deseurile de echipamente electrice și electronice și Ordonanței nr. 556/2006 al Ministrului Mediului și Gospodării Apelor, Ministrului Economiei și Comerțului și

presedintele Autoritatii Nationale pentru protectia Consumatorilor privind marcajul specific aplicat echipamentelor electrice si electronice introduse pe piata dupa data de 31.12.2006, utilizatorii de echipamente electrice si electronice din gospodariile particulare sunt informati ca:

- Este interzisa eliminarea deseurilor de echipamete electrice si electronice (DEEE) alaturi de deseurile municipale nesortate. Ele trebuie predate la punctele municipale de colectare, societatilor autorizate de colectare/reciclare sau distribuitori (in cazul in care se achizitioneaza echipamente noi de acelasi tip).
- Autoritatile locale trebuie sa asigure spatiile necesare pentru colectarea selectiva a deseurilor precum si functionalitatea acestora. Contactati societatea de salubritate sau compartimentul specializat din cadrul primariei pentru informatii detaliate. Deseurile de echipamente electrice si electronice pot fi predate si distribuitorilor, la achizitionarea de echipamente noi de acelasi tip (schimb 1 la 1).
- Predarea, de catre utilizatori, a deseurilor de echipamente electrice si electronice, la punctele de colectare municipale, societatilor autorizate de colectare/reciclare sau distribuitori (in cazul in care se achizitioneaza echipamente noi de acelasi tip) faciliteaza refolosirea, reciclarea sau alte forme de valorificare a acestora.
- Deseurile de echipamente electrice si electronice pot contine substante periculoase care pot avea un impact negativ asupra mediului si sanatatii umane in cazul in care DEEE nu sunt colectate selectiv si gestionate conform prevederilor legale.
- Simbolul de mai jos (o pubela cu roti barata cu doua linii in forma X), aplicat pe un echipament electric sau electronic, semnifica faptul ca acesta face obiectul unei colectari separate si nu poate fi eliminat impreuna cu deseurile municipale.





CERTIFICATE NO. 32308

ONLINESHOP SRL CIF: 16306031 Unicredit: RO19BACX0000000398944000

Piatra Neamț, Str. Orhei nr.4, Tel: 0333.40.11.42, Fax: 0333.40.11.41

Capital social 2.100.000 lei, [www.magazin-online.ro](http://www.magazin-online.ro) [www.statie-radio.ro](http://www.statie-radio.ro)

## FISA REPARATIE

\_\_\_\_\_ GARANTIE

\_\_\_\_\_ POSTGARANTIE

DATA CUMPARARII \_\_\_\_\_

MODEL APARAT \_\_\_\_\_ SERIE

DEFECT RECLAMAT \_\_\_\_\_

\_\_\_\_\_

ACCESORII \_\_\_\_\_

STARE APARAT \_\_\_ BINE INTRETINUT \_\_\_ ZGARIAT \_\_\_ MURDAR \_\_\_ SPART

NUME PROPRIETAR \_\_\_\_\_ ADRESA \_\_\_\_\_

\_\_\_\_\_ TELEFON \_\_\_\_\_

NUME EXPEDITOR \_\_\_\_\_ ADRESA \_\_\_\_\_

\_\_\_\_\_ TELEFON \_\_\_\_\_

DATA EXPEDIERII \_\_\_\_\_

STAMPILA SI SEMNATURA